

Expandér vstupov a výstupov ACX-100 spolupracuje s kontrolérom bezdrôtového systému ACU-100. Umožňuje rozšíriť systém o ďalších 8 výstupov a o 4 ovládacie vstupy. Maximálne je na kontrolér ACU-100 možné pripojiť 5 expandérov ACX-100. Výstupy a ovládacie vstupy majú tie isté vlastnosti ako v kontroléri ACU-100.

### 1. POPIS DOSKY ELEKTRONIKY

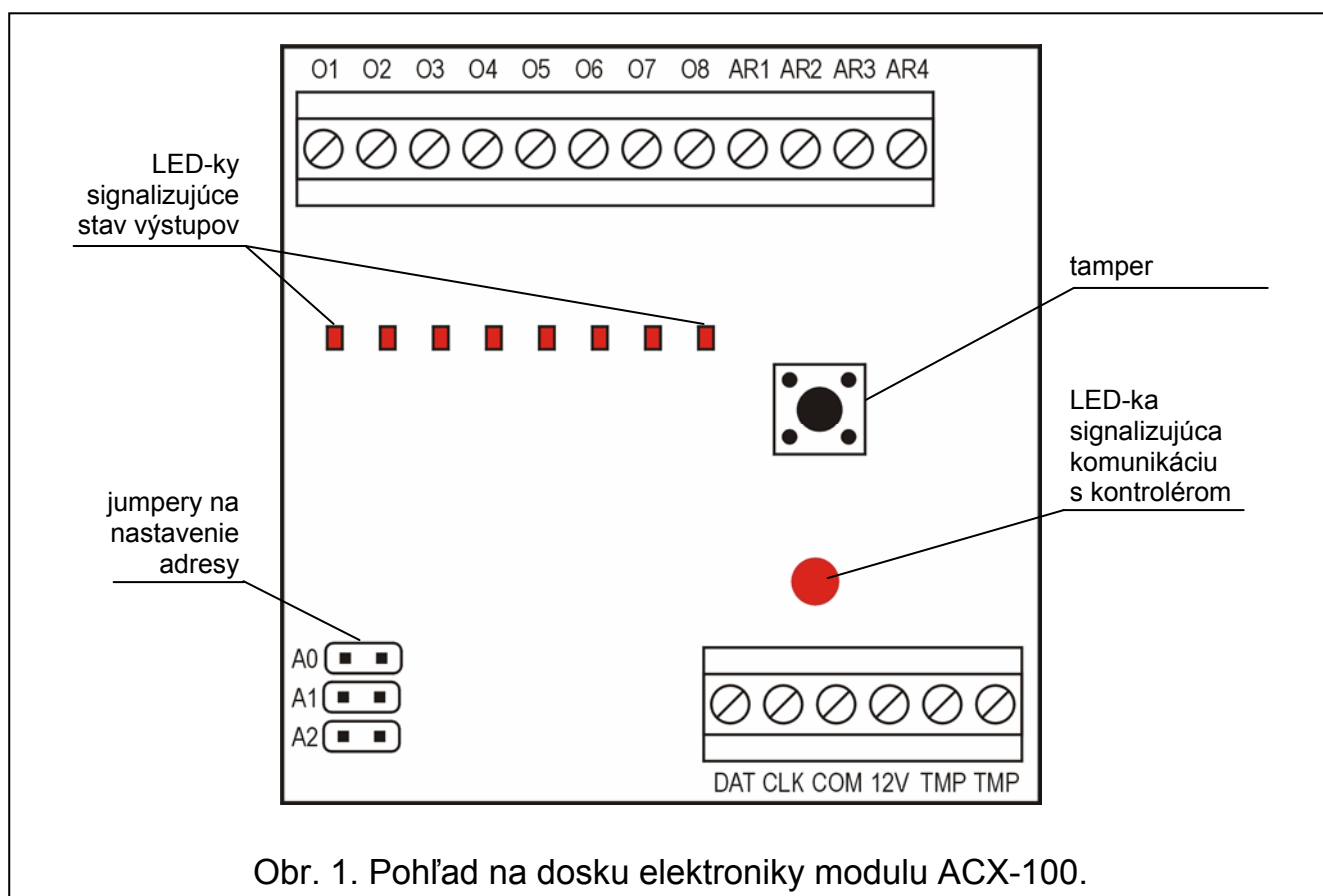

Obr. 1. Pohľad na dosku elektroniky modulu ACX-100.

#### Popis svoriek:

- O1...O8** - výstupy informujúce o stave bezdrôtových zariadení
- AR1...AR4** - ovládacie vstupy
- DAT, CLK** - komunikačná magistála
- COM** - zem
- 12V** - vstup napájania
- TMP** - svorky antisabotážneho obvodu modulu (NC)

**Antisabotážny obvod** reaguje na otvorenie krytu modulu. Svorky antisabotážneho obvodu je možné pripojiť na antisabotážny obvod poplašnej ústredne.

**Komunikačná magistála (CLK, DAT)** modulu umožňuje prepojenie s komunikačnou magistálou kontroléra ACU-100. Pripojenie modulu ACX-100 ku kontroléru vylučuje





možnosť pripojenia kontroléra s poplašnou ústredňou prostredníctvom komunikačnej magistraly.

**LED-ka** umiestnená vedľa svoriek komunikačnej magistraly signalizuje blikaním komunikáciu s kontrolérom ACU-100. Frekvencia blikania je závislá od počtu modulov ACX-100 pripojených ku kontroléru: čím viac modulov, tým pomalšie LED-ka bliká. V prípade výpadku komunikácie s kontrolérom svieti LED-ka trvalo a dodatočne sa rozsvietia všetky LED-ky signalizujúce stav výstupov.

**Jumpre A0, A1 a A2** slúžia na nastavenie individuálnej adresy modulu (pozri tabuľku 1). Každý modul ACX-100 pripojený na kontrolér ACU-100 musí mať nastavenú inú adresu z rozsahu od 0 do 4 (nastavenie vyššej adresy je chápané ako adresa 4). Táto adresa musí zodpovedať poradovému číslu modulu v systéme zhodne s tabuľkou 2. Ak je na kontrolér pripojený jeden modul ACX-100, musí mať tento modul nastavenú adresu 0, ak dva, tak jeden z nich musí mať nastavenú adresu 0 a druhý adresu 1 atď.

Jumpre	A0	A1	A2
Číselná hodnota (pri založenom jumperi)	1	2	4

Tabuľka 1.

Poradové číslo modulu	Adresa modulu	Jumpre		
		A0	A1	A2
1	0			
2	1			
3	2			
4	3			
5	4			

 - zatvorené

 - otvorené

Tabuľka 2.

Spôsob číslovania výstupov a ovládacích vstupov modulov ACX-100 v bezdrôtovom systéme je popísaný v príručke kontroléra ACU-100.

## 2. MONTÁŽ

Expandér vstupov a výstupov ACX-100 je umiestnený v plastovom kryte. Musí byť nainštalovaný v uzatvorenej miestnosti s normálnou vlhkosťou ovzdušia. Doporučuje sa vykonávať všetky prepojenia pri vypnutom napájaní.

Vzhľadom na nutnosť prepojenia vstupov a výstupov s poplašnou ústredňou sa doporučuje, aby sa miesto montáže modulu nachádzalo v blízkosti ústredne. Umožní to zminimalizovať dĺžku vodičov spájajúcich modul s ústredňou.

Ostatné informácie týkajúce sa činnosti modulu ACX-100 v bezdrôtovom systéme, využitia výstupov a ovládacích vstupov sú popísané v príručke kontroléra ACU-100.

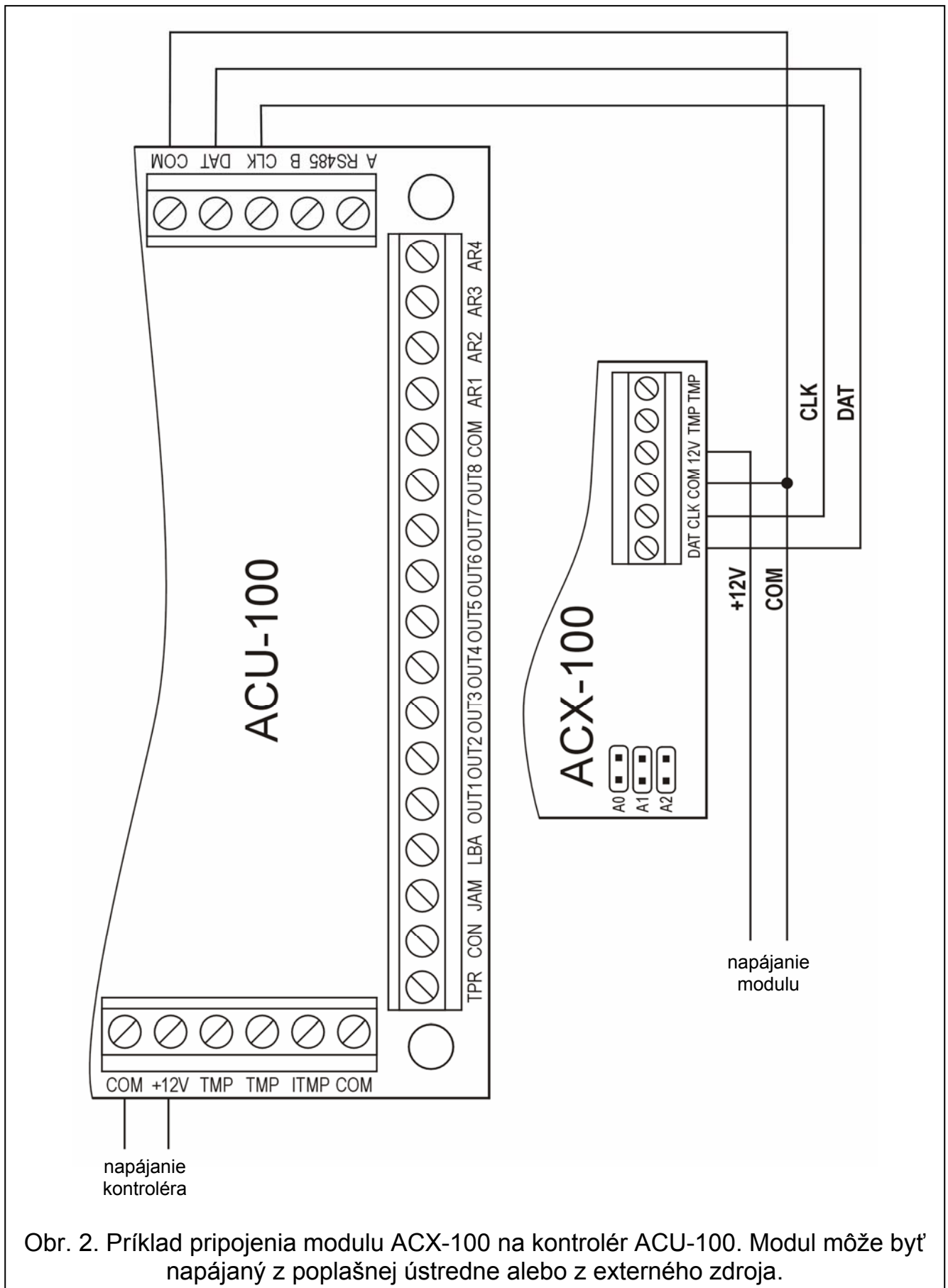

Obr. 2. Príklad pripojenia modulu ACX-100 na kontrolér ACU-100. Modul môže byť napájaný z poplačnej ústredne alebo z externého zdroja.

### 3. TECHNICKÉ INFORMÁCIE

---

Napätie napájania.....	12 V DC $\pm$ 15 %
Priemerný odber prúdu.....	26 mA
Prúdová zaťažiteľnosť výstupov.....	50 mA
Pracovná teplota.....	0 °C...+55 °C
Rozmery modulu s krytom.....	72 x 118 x 24 mm

Aktuálny obsah vyhlásení o zhode s CE a certifikátov je možné  
stiahnuť z internetovej stránky výrobcu [www.satel.pl](http://www.satel.pl)

**CE 1471**

Tlač (4na1):  
4,1,4,1,2,3,2,3