

1. Úvod

Externá opticko-akustická zálohovaná siréna SPLZ-1011 je určená na používanie v systémoch signalizácie vlámania a napadnutia. Siréna signalizuje dvomi spôsobmi: **opticky** (blikaním LED-iek alebo výbojky) a **akusticky** (modulovaným, veľmi hlasným zvukovým signálom). Ako zdroj zvuku slúži piezoelektrická siréna. Konštrukcia krytu sirény a vnútorný kryt z pozinkovaného plechu zabezpečujú vysoký stupeň zabezpečenia proti sabotáži (okrem iného pred otvorením, pred odtrhnutím od podložky a pred zapenením). Elektronická sústava sirény je vyrobená technikou SMD a zabezpečená impregnátom voči nepriaznivým vplyvom poveternostných podmienok, čo zabezpečuje vysokú spoľahlivosť zariadenia. Vonkajší kryt SPLZ-1011 je vyrobený z vysokoodolného plastu PC LEXAN, vďaka čomu je charakteristický vysokou odolnosťou proti mechanickým vplyvom a garantuje estetický vzhľad sirény aj po niekoľkých rokoch používania.

2. Montáž

Siréna sa montuje na plochú stenu a na nedostupné miesto tak, aby bolo minimalizované riziko sabotáže. Montáž sirény na stenu sa robí pomocou skrutiek a hmoždiniek (skrutky a hmoždinky sú súčasťou kompletu).

Pozor: Je potrebné zachovať odstup cca 4,5 cm medzi horným okrajom sirény a stropom, alebo inou prekážkou nad hornou pozíciou sirény. Nedostatok prístupového priestoru môže sťažiť alebo znemožniť založenie predného krytu sirény.

Sabotážny obvod sirény zabezpečuje sirénu pred otvorením a odtrhnutím zo steny. Na zabezpečenie správnej činnosti tohto obvodu treba na stenu priskrutkovať element "S".

Element proti zapeneniu slúži na signalizáciu pokusu sabotáže sirény. Tento element môže pracovať nezávisle, alebo môže byť prepojený so sabotážnym obvodom sirény.

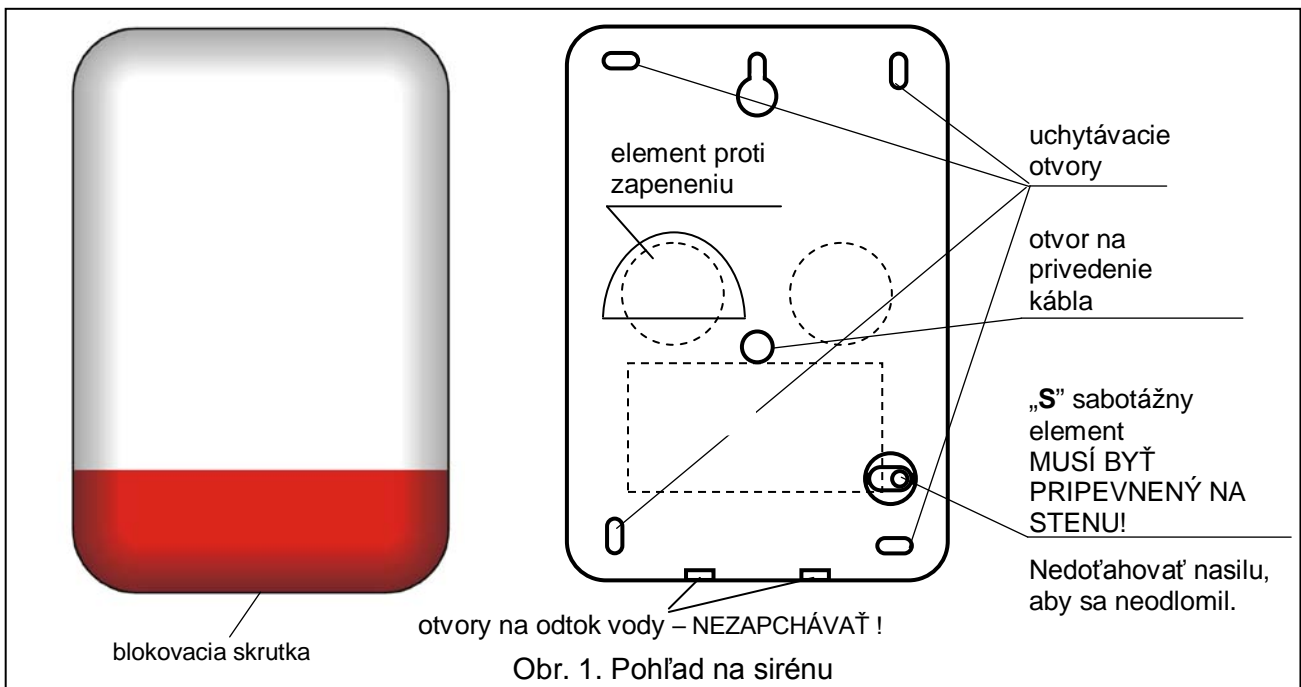

Obr. 1. Pohľad na sirénu

Po namontovaní sirény sa odporúča upchať uchytačacie otvory a otvor na privedenie kábla silikónovou hmotou.

3. Popis činnosti sirény



Spôsob spúšťania sirény **SPLZ-1011** sa líši od spôsobu spúšťania SPLZ1010B (pozri nižšie uvedený text).

Siréna SPLZ-1011 môže spolupracovať s ľubovoľným zdrojom alarmového signálu. Sústavy optickej a akustickej signalizácie majú vlastné ovládacie vstupy. Akustickú signalizáciu ovláda vstup **STA**, optickú vstup **STO**. Spustenie signalizácie nastáva po zmene privádzaného napätia z 0 V na 12 V alebo z 12 V na 0 V.

Pozor: Siréna sa spustí aj po strate stabilného signálu na ovládacom vstupe, napr. po prerušení elektrického vodiča.

Spôsob zmeny napätia na **spustenie signalizácie** sa nastavuje pomocou jumperov **PLA** a **PLO**.

Siréna je naprojektovaná tak, že hneď **po pripojení napájania je neaktívna** nezávisle od nastavenia vstupov STA a STO. Až po uplynutí **20 sekúnd** v stabilnom neaktívnom stave, (stála prítomnosť napätia napájania z ústredne a signály na vstupoch zhodne s nastavením jumperov) je možné spustenie činnosti signalizácie. Po každom vypnutí a zapnutí napájania sa čas ráta od začiatku. Táto funkcia umožňuje ukončiť prípadné spustenie sirény počas inštalácie systému.

Testovací režim umožňuje spustiť signalizáciu bez nutnosti čakať 20 sekúnd. Vtedy treba pred zapnutím napájania sirény sňať jumper **O+A**, zapnúť napájanie a počas 5-tich sekúnd ho opätovne založiť.

Svorky TMP slúžia na pripojenie sirény na antisabotážny obvod zabezpečovacieho systému. Ak je siréna správne namontovaná a kontakty mikrospínača umiestneného na diele „S“ sú zatvorené, svorky **TMP** sú tiež zatvorené.

Siréna je prispôbena na prácu s akumulátorom 6V (vlastným napájaním).

Napájanie sirény treba priviesť na svorky **+12 V** a **COM**. Zánik napätia na týchto svorkách (pri pripojenom akumulátore sirény) spôsobí spustenie alarmu sabotáže na čas závislý od nastavenia jumperov **TM0** a **TM1**. Druh signalizácie sa nastavuje jumperom **O+A**. Návrat napájacieho napätia zruší sabotážny alarm. Po namontovaní sirény treba overiť činnosť tejto funkcie odpojením a opätovným pripojením napájacieho napätia.

Pozor: Jumper **TM0** a **TM1** nastavujú maximálny čas aktivity akustickej signalizácie. Po uplynutí tohto času, nezávisle od hodnoty naprogramovanej v ústredni, siréna stíchne. Opätovné spustenie signalizácie je možné po návrate napätia na vstupe **STA** do stavu zhodného s nastavením jumpera **PLA** – určujúceho bez alarmu.

LED-ka **LED** umiestnená na doske elektroniky bliká počas prítomnosti napájacieho napätia na vstupe +12 V. Jej činnosť je možné vypnúť sňatím jumpera JP8.

4. Pripojenie

V zabezpečovacích ústredniach sa používajú dva druhy alarmových výstupov: výstupy so spoločnou zemou a so spoločným plusom. Siréna môže byť spúšťaná z ľubovoľného typu výstupu pri zachovaní zodpovedajúceho spôsobu pripojenia. Ak alarmové výstupy ústredne nie sú vybavené vyvažovacími rezistorami, potom na zaistenie správnej činnosti sirény je nutné pripojenie rezistorov **2,2 kΩ** zhodne s obrázkami 2, 3 alebo 4 (závisí od typu výstupu). Rezistory je možné umiestniť v ústredni, alebo v siréne.



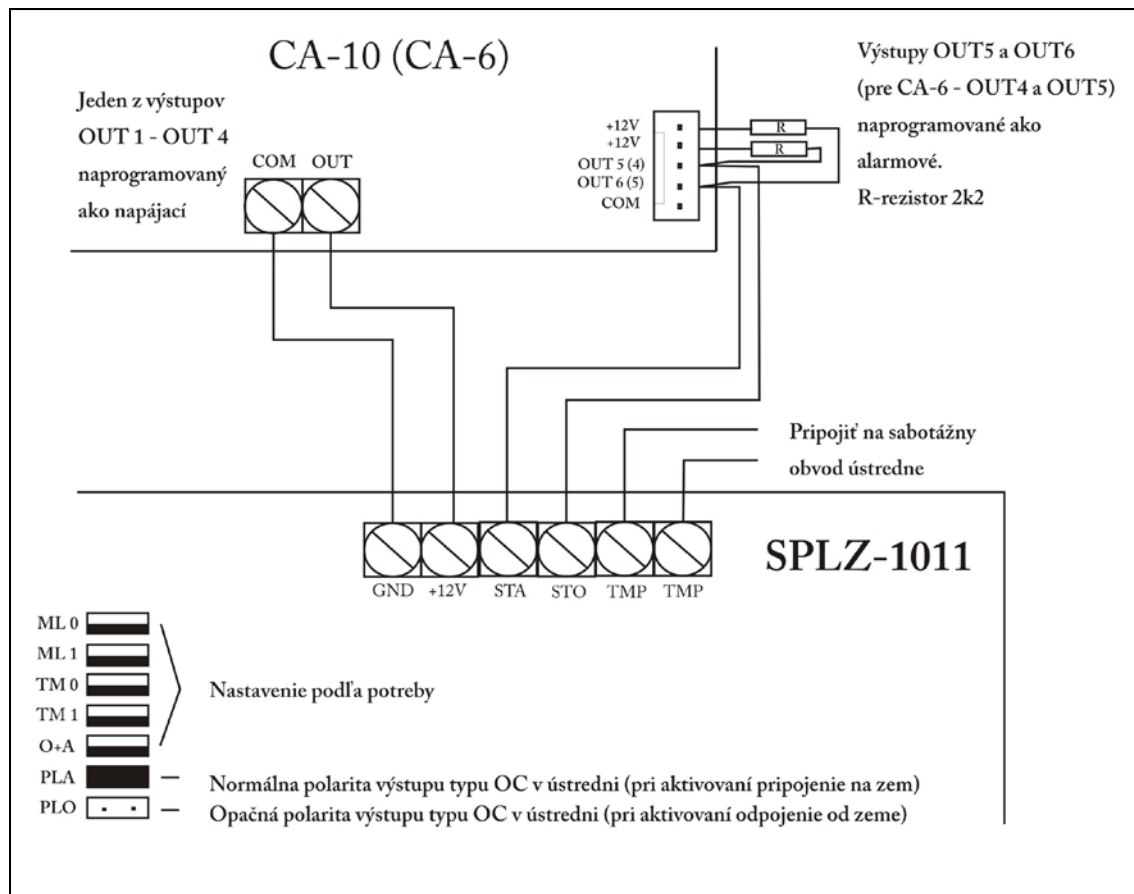



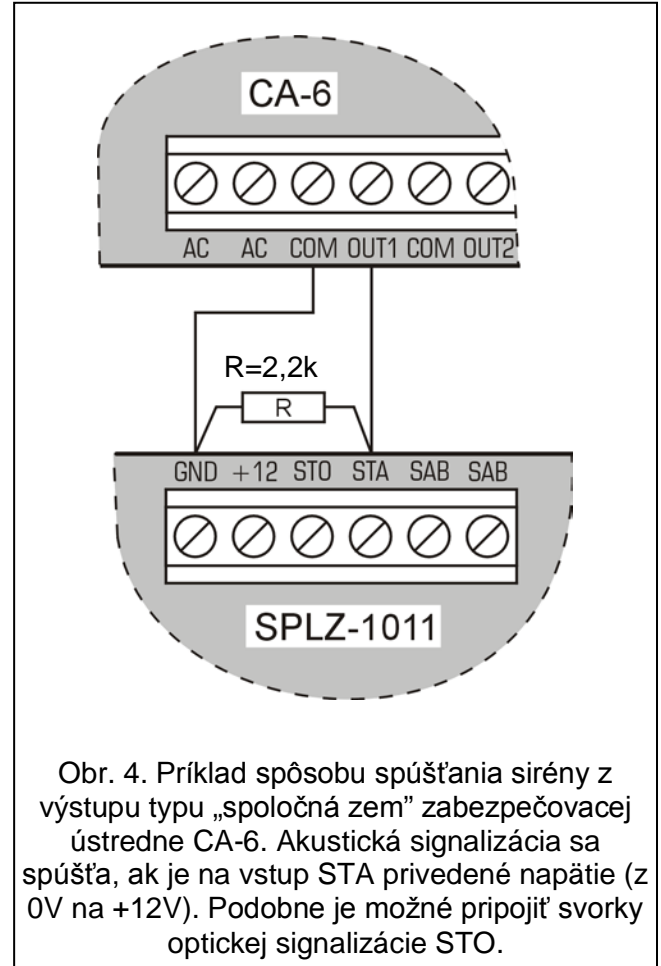
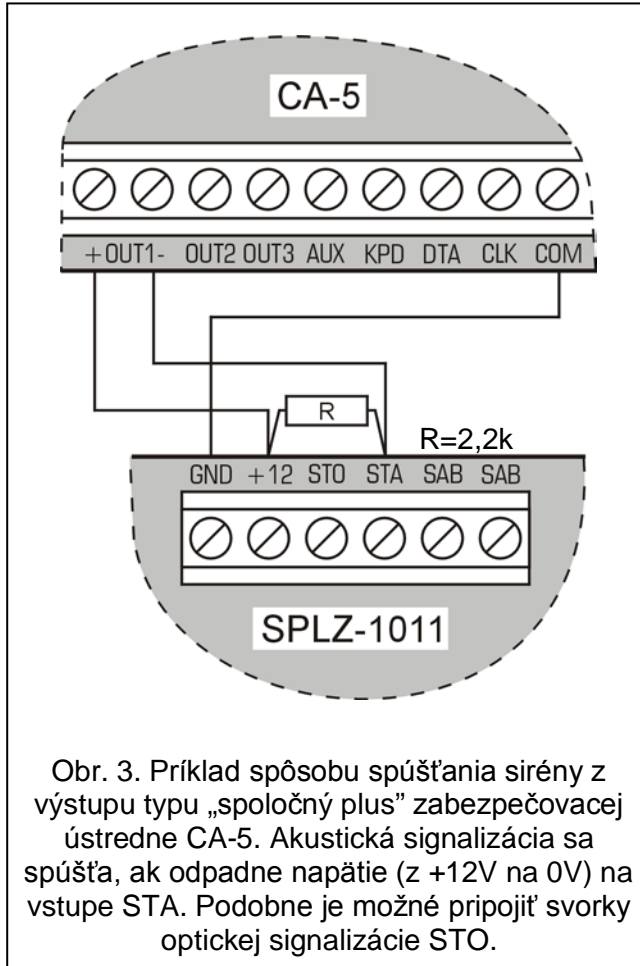







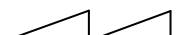

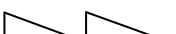
Pripojenie týchto rezistorov je tiež nutné pre výstupy s kontrolou zaťaženia.



Obr. 2. Pripojenie sirény na ústredňu CA-10 produkcie SATEL.



5. Nastavenie jumperov

VÝBER TYPU AKUSTICKÉHO SIGNÁLU		
ML0 ML1		Dvojtónový signál, modulovaný skokovo 
		Signál modulovaný plynule 
		Signál modulovaný plynule 
		Signál modulovaný plynule 
OBMEDZENIE ČASU TRVANIA AKUSTICKÉHO ALARMU NA:		
TMO TM1		Približne 1 minúta
		Približne 5 minút
		Približne 10 minút
		Približne 15 minút
SPÔSOB ALARMU PO VÝPADKU NAPÁJANIA		
O+A		Iba akustický alarm
		Akustický a optický alarm
POLARIZÁCIA VSTUPU STA (akustika)		
PLA		Alarm po zmene napätia z 0 V na 12 V
		Alarm po zmene napätia z +12 V na 0 V
POLARIZÁCIA VSTUPU STO (optika)		
PLO		Alarm po zmene napätia z 0 V na 12 V
		Alarm po zmene napätia z +12 V na 0 V



Transformátor napájajúci optickú sústavu sirény vytvára vysoké napätie, ktoré môže spôsobiť elektrický šok. Z tohto dôvodu treba všetky pripojenia urobiť s vypnutým akumulátorom a vodič +12 V pripájať ako posledný.

6. Technické informácie

Napätie napájania.....	12 V DC \pm 15%
Maximálny odber prúdu:	
optická signalizácia.....	120 mA
akustická signalizácia	300 mA
optická a akustická signalizácia	400 mA
Odber prúdu v pohotovostnom režime.....	50 mA
Vnútorý akumulátor	6V/1,3 Ah
Zabezpečenie vnútorného akumulátora.....	poistka T 3,15 A
Hlasitosť (zo vzdialenosti 1 m).....	do 120 dB
Trieda prostredia podľa EN50130-5.....	III
Pracovná teplota	-35...+55 °C
Maximálna vlhkosť.....	93 \pm 3%
Rozmery sirény	298 x 197 x 90 mm
Hmotnosť	1,6 kg

nastavenie strán do tlače:

4,1,2,3